

Guía del usuario

Dell P1917S/P1917SWH/P2017H/P2217/
P2217Wh

N.º de modelo: P1917S/P1917SWH/P2017H/P2217/P2217Wh

Modelo normativo: P1917Sc/P1917Sf/P2017Hc/P2217c/
P2217t



Notas, precauciones y advertencias

 **NOTA:** Una NOTA indica información importante que ayuda a utilizar mejor el equipo.

 **PRECAUCIÓN:** Una PRECAUCIÓN indica un daño potencial en el hardware o una pérdida de datos si no se siguen las instrucciones.

 **ADVERTENCIA:** Una ADVERTENCIA indica que se pueden producir daños materiales o personales o, incluso, la muerte.

**La información contenida en este documento está sujeta a cambio sin previo aviso.
© 2016 Dell Inc. Reservados todos los derechos.**

Queda terminantemente prohibida la reproducción de estos materiales de cualquier forma sin el consentimiento por escrito de Dell Inc.

Marcas comerciales utilizadas en este texto: *Dell* y el logotipo de *DELL* son marcas comerciales de Dell Inc.; *Microsoft* y *Windows*. Corporation en los Estados Unidos y/o en otros países; *Intel* es una marca comercial de Intel Corporation en los Estados Unidos y en otros países; y *ATI* es una marca comercial de Advances Micro Devices, Inc. *ENERGY STAR* es una marca comercial registrada de la Agencia de Protección Medioambiental de los Estados Unidos. Como socio de *ENERGY STAR*, Dell Inc. ha decidido que este producto cumpla los requisitos de *ENERGY STAR* en cuanto a la eficiencia energética se refiere.

Otras marcas comerciales y nombres de marcas pueden usarse en este documento para referirse a entidades que reclaman las marcas y los nombres o sus productos. Dell Inc. rechaza cualquier interés de propiedad de las marcas comerciales y nombres de marcas distintas a las suyas.

Contenido

Acerca del monitor.....	5
Contenido del paquete	5
Características del producto.....	7
Identificar las partes y controles	8
Especificaciones del monitor	12
Interfaz de bus de serie universal (USB)	25
Función Conectar y listo.....	28
Política de calidad y píxeles del monitor LCD.....	28
Instrucciones de mantenimiento.....	28
Instalar el monitor	29
Acoplar la base.....	29
Conectar el monitor	31
Organizar los cables	33
Desconexión de la base del monitor	34
Instalación en pared (opcional).....	35



Utilizar el monitor	36
Encender el monitor.....	36
Utilizar los controles del panel frontal.....	36
Utilizar el menú en pantalla (OSD).....	38
Configurar el monitor.....	54
Uso de la inclinación, la rotación y la extensión vertical.....	55
Solucionar problemas.....	57
Comprobación automática.....	57
Diagnósticos integrados	60
Problemas comunes.....	61
Problemas específicos del producto	63
Problemas específicos de la interfaz Bus de serie universal (USB).....	64
Apéndice	65
Avisos FCC (solo para EE. UU.) y otra información sobre normativas	65
Contactar con Dell.....	65

Acerca del monitor

Contenido del paquete

Su monitor se envía con los componentes que se muestran a continuación. Asegúrese de que ha recibido todos los componentes y [Contactar con Dell](#) compruebe si algo falta.

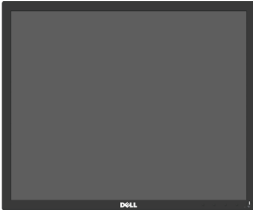
 **NOTA:** Algunos artículos pueden ser opcionales y no estarán incluidos con el monitor. Algunas funciones o medios pueden estar disponibles en ciertos países.

	Monitor (P1917S/P1917SWH)
	Monitor (P2017H/P2217/ P2217Wh)
	Elevador de la base

	<p>Base del pedestal</p>
	<p>Cable de alimentación (varía en función del país)</p>
	<p>Cable VGA</p>
	<p>DP Cable</p>
	<p>Cable de carga USB 3.0 (habilita los puertos USB en el monitor)</p>
	<ul style="list-style-type: none"> • Disco con los controladores y la documentación • Guía de instalación rápida • Información de seguridad y normativas

Características del producto

La pantalla de panel plano **Dell P1917S/P1917SWH/P2017H/P2217/P2217Wh** tiene una matriz activa, un transistor de película fina (TFT), pantalla de cristal líquido (LCD) y retroiluminación LED. Las características del monitor incluyen:

- **P1917S/P1917SWH**: área visualizable de 48,0 cm (19,0 pulgadas), medidas en diagonal. Resolución de 1280 x 1024 y, además, compatibilidad con pantalla completa para bajas resoluciones.
- **P2017H**: área visualizable de 49,5 cm (19,5 pulgadas), medidas en diagonal. Resolución de 1600 x 900 y, además, compatibilidad con pantalla completa para bajas resoluciones.
- **P2217/P2217Wh**: área visualizable de 55,9 cm (22,0 pulgadas), medidas en diagonal. Resolución de 1680 x 1050 y, además, compatibilidad con pantalla completa para bajas resoluciones.
- Funcionalidad Plug and Play si lo admite su sistema.
- Conectividad VGA, HDMI y DisplayPort.
- Equipado con 1 puerto de subida USB y 2 USB2.0 / 2 USB3.0 puertos de bajada.
- Ajustes de menú en pantalla (OSD, On-Screen Display) que facilitan la configuración y la optimización de la pantalla.
- Disco con el software y documentación que incluye un archivo de información (INF), un archivo de correspondencia de colores de imagen (ICM) y documentación del producto.
- Aplicación Dell Display Manager (se incluye en el CD proporcionado con el monitor).
- Ranura de cable de seguridad.
- Capacidad de ajuste de inclinación, pivote giratorio, extensión vertical y rotación.
- Base extraíble y orificios para instalación de 100 mm VESA™ (Video Electronics Standards Association) que ofrecen soluciones de instalación flexibles.
- Consumo de 0,3 W en modo de suspensión.
- Optimice la comodidad ocular con una pantalla sin parpadeos y la función ComfortView, que minimiza la emisión de luz azul.

Identificar las partes y controles

Vista frontal

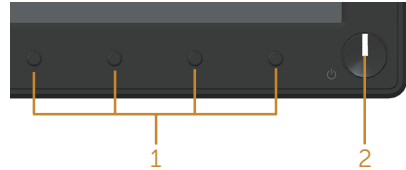

Controles del panel frontal

Etiqueta	Descripción
1	Botones de función (para obtener más información, consulte la sección Utilizar el monitor)
2	Botón de Encendido/Apagado (con indicador LED)

 **NOTA:** Los usuarios que tengan pantallas con marcos esmaltados deben pensar la ubicación correcta de las mismas, ya que dichos marcos pueden reflejar la luz ambiente de los alrededores y las superficies brillantes, lo que puede resultar molesto.

Vista posterior

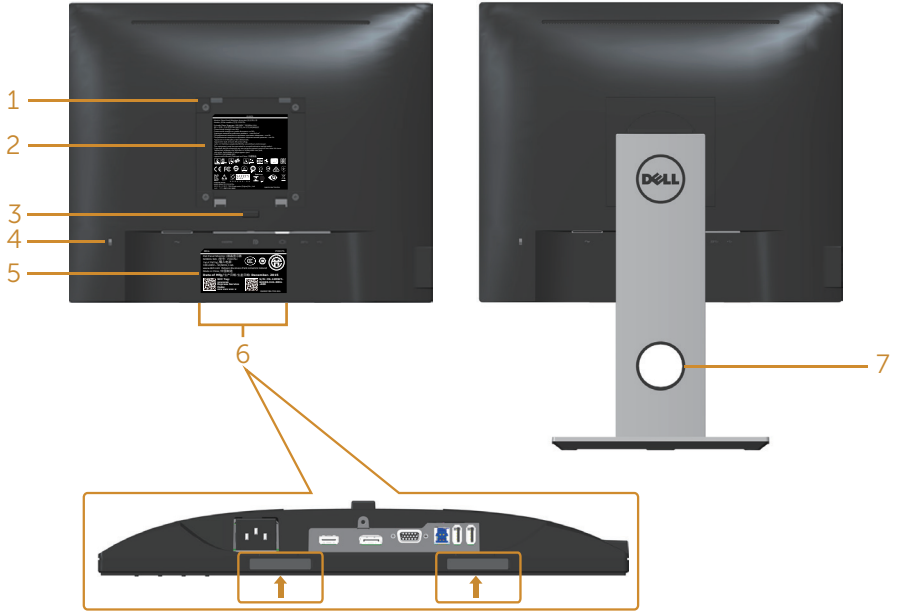

Vista posterior sin el pedestal del monitor

Vista posterior con la base del monitor

Etiqueta	Descripción	Uso
1	Orificios de instalación VESA (100 mm x 100 mm - detrás de la tapa VESA acoplada)	Monitor para instalación en pared utilizando el kit de instalación en pared compatible con VESA (100 mm x 100 mm).
2	Etiqueta sobre normativas	Enumera las autorizaciones de organismos reguladores.
3	Botón de liberación de la base	Permite liberar la base del monitor.
4	Ranura para cierre de seguridad	Protege el monitor con la cerradura de seguridad (se vende por separado).
5	Código de barras, número de serie e identificación de etiqueta de servicio	Tenga a mano esta etiqueta si necesita ponerse en contacto con el soporte técnico de Dell.

6	Ranuras para instalar la barra de sonido Dell	Permite acoplar la barra de sonido Dell opcional. NOTA: Elimine la tira de plástico cubriendo las ranuras de montaje antes de conectar la barra de sonido de Dell.
7	Ranura para administración de cables	Se utiliza para organizar los cables colocándolos a través de la ranura.

Vista lateral

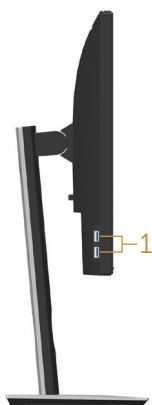

Etiqueta	Descripción	Uso
1	Puerto USB de descarga	Conecte su dispositivo USB. NOTA: Para utilizar este puerto, debe conectar el cable USB (enviado con su monitor) al puerto USB de subida del monitor y a su PC.

Vista inferior

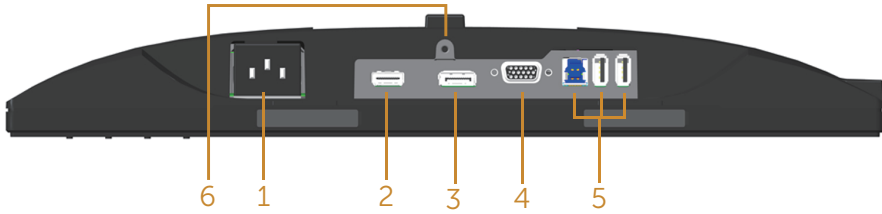

Vista inferior sin la base del monitor

Etiqueta	Descripción	Uso
1	Puerto de alimentación	Conecte el cable de alimentación.
2	Puerto HDMI	Conecte su PC con un cable HDMI //(opcional).
3	Puerto DP	Conecte su PC al monitor mediante un cable DP.
4	Puerto VGA	Conecte su PC mediante un cable VGA.
5	Conector USB (x2 de bajada, x1 de subida)	Conecte el cable USB incluido con el monitor a su PC. Cuando el cable esté conectado, puede usar los conectores USB en el lateral posterior e inferior del monitor.
6	Función de bloqueo de la base	Para bloquear la base en el monitor utilizando un tornillo M3 x 6mm (no incluido).

Especificaciones del monitor

Modelo	P1917S/P1917SWH	P2017H
Tipo de pantalla	Matriz activa - LCD TFT	
Tipo de panel	Tecnología de conmutación en el mismo plano (IPS, In-Plane Switching)	
Imagen visible		
Diagonal	480,00 mm (19,00 pulgadas)	494,11 mm (19,45 pulgadas)
Horizontal, área activa	374,78 mm (14,76 pulgadas)	433,92 mm (17,08 pulgadas)
Vertical, área activa	299,83 mm (11,80 pulgadas)	236,34 mm (9,30 pulgadas)
Área	1.123,70 cm ² (174,17 pulgadas ²)	1.025,53 cm ² (158,96 pulgadas ²)
Densidad de píxeles	0,293 mm x 0,293 mm	0,271 mm x 0,263 mm
Píxeles por pulgada (PPI)	86	94
Ángulo de visión (vertical / horizontal)	178° (vertical), valor típico 178° (horizontal), valor típico	
Brillo	250 cd/m ² (valor típico)	
Relación de contraste	1000:1 (valor típico) 4 millones:1 (Dinámico)	
Relación de aspecto	5:4	16:9
Recubrimiento de pantalla	Antirreflejos con dureza 3H	
Retroiluminación	Sistema de luz lateral LED blanco	
Tiempo de respuesta	6 ms (gris a gris - modo rápido) 8 ms (típico - modo normal)	
Profundidad de color	16,7 millones de colores	
Colores admitidos	84% (CIE 1976), 72% (CIE 1931)	
Dispositivos incorporados	Concentrador USB 3.0 de velocidad extra (con 1 x puerto de subida USB 3.0, 2 x puertos de bajada USB 3.0 y 2 x puertos de bajada USB 2.0)	
Compatibilidad con Dell Display Manager	Sí	

Conectividad	1 x DP (ver 1.2) 1 x HDMI (ver 1.4) 1 x VGA 1 x Puerto USB 3.0 - de subida 2 x Puerto USB 3.0 - lateral 2 x Puerto USB 2.0 - Parte inferior	
Ancho de marco (borde del monitor hasta el área activa)	16,9 mm (Parte superior) 15,4 mm (Izquierda/ Derecha) 17,6 mm (Parte inferior)	18,1 mm (Parte superior) 13,8 mm (Izquierda/ Derecha) 18,8 mm (Parte inferior)
Seguridad	Ranura de bloqueo de seguridad (cerradura de cable vendido por separado)	
Ajustabilidad	Soporte ajustable en altura (130 mm) Inclinación (5°/21°) Giro (45°) Pivote (90°)	

Modelo	P2217/P2217Wh
Tipo de pantalla	Matriz activa - LCD TFT
Tipo de panel	Twisted Nematic
Imagen visible	
Diagonal	558,68 mm (22,00 pulgadas)
Horizontal, área activa	473,76 mm (18,65 pulgadas)
Vertical, área activa	296,10 mm (11,66 pulgadas)
Área	1.402,80 cm ² (217,43 pulgadas ²)
Densidad de píxeles	0,282 mm x 0,282 mm
Píxeles por pulgada (PPI)	90
Ángulo de visión (vertical / horizontal)	160° (vertical), valor típico 170° (horizontal), valor típico
Brillo	250 cd/m ² (valor típico)
Relación de contraste	1000:1 (valor típico) 4 millones:1 (Dinámico)
Relación de aspecto	16:10
Recubrimiento de pantalla	Antirreflejos con dureza 3H
Retroiluminación	Sistema de luz lateral LED blanco
Tiempo de respuesta	5 ms (negro a blanco)
Profundidad de color	16,7 millones de colores
Colores admitidos	84% (CIE 1976), 72% (CIE 1931)
Dispositivos incorporados	Concentrador USB 3.0 de velocidad extra (con 1 x puerto de subida USB 3.0, 2 x puertos de bajada USB 3.0 y 2 x puertos de bajada USB 2.0)
Compatibilidad con Dell Display Manager	Sí
Conectividad	1 x DP (ver 1.2) 1 x HDMI (ver 1.4) 1 x VGA 1 x Puerto USB 3.0 - de subida 2 x Puerto USB 3.0 - lateral 2 x Puerto USB 2.0 - Parte inferior

Ancho de marco (borde del monitor hasta el área activa)	16,8 mm (Parte superior) 14,8 mm (Izquierda/Derecha) 17,5 mm (Parte inferior)
Seguridad	Ranura de bloqueo de seguridad (cerradura de cable vendido por separado)
Ajustabilidad	Soporte ajustable en altura (130 mm) Inclinación (5°/21°) Giro (45°) Pivote (90°)

Especificaciones de la resolución

Modelo	P1917S/P1917SWh	P2017H	P2217/P2217Wh
Intervalo de escaneado horizontal	30 kHz a 81 kHz (automático)	30 kHz a 83 kHz (automático)	
Intervalo de escaneado vertical	56 Hz a 76 Hz (automático)		
Resolución máxima preconfigurada	1280 x 1024 a 60 Hz	1600 x 900 a 60 Hz	1680 x 1050 a 60 Hz

Modos de vídeo admitidos

Modelo	P1917S/P1917SWh/P2017H/P2217/P2217Wh
Capacidad de visualización de vídeo (reproducción VGA, HDMI y DP)	480i, 480p, 576i, 576p, 720p, 1080i y 1080p

Modos de visualización preestablecidos

P1917S/P1917SWH

Modo de visualización	Frecuencia horizontal (kHz)	Frecuencia vertical (Hz)	Reloj de píxeles (MHz)	Polaridad de sincronización (Horizontal / Vertical)
VESA, 720 x 400	31,5	70,1	28,3	-/+
VESA, 640 x 480	31,5	60,0	25,2	-/-
VESA, 640 x 480	37,5	75,0	31,5	-/-
VESA, 800 x 600	37,9	60,3	40,0	+/+
VESA, 800 x 600	46,9	75,0	49,5	+/+
VESA, 1024 x 768	48,4	60,0	65,0	-/-
VESA, 1024 x 768	60,0	75,0	78,8	+/+
VESA, 1152 x 864	67,5	75,0	108,0	+/+
VESA, 1280 x 1024	64,0	60,0	108,0	+/+
VESA, 1280 x 1024	80,0	75,0	135,0	+/+

P2017H

Modo de visualización	Frecuencia horizontal (kHz)	Frecuencia vertical (Hz)	Reloj de píxeles (MHz)	Polaridad de sincronización (Horizontal / Vertical)
VESA, 720 x 400	31,5	70,1	28,3	-/+
VESA, 640 x 480	31,5	60,0	25,2	-/-
VESA, 640 x 480	37,5	75,0	31,5	-/-
VESA, 800 x 600	37,9	60,3	40,0	+/+
VESA, 800 x 600	46,9	75,0	49,5	+/+
VESA, 1024 x 768	48,4	60,0	65,0	-/-
VESA, 1024 x 768	60,0	75,0	78,8	+/+
VESA, 1152 x 864	67,5	75,0	108,0	+/+
VESA, 1600 x 900	60,0	60,0	108,0	+/+

P2217/P2217Wh

Modo de visualización	Frecuencia horizontal (kHz)	Frecuencia vertical (Hz)	Reloj de píxeles (MHz)	Polaridad de sincronización (Horizontal / Vertical)
VESA, 720 x 400	31,5	70,1	28,3	-/+
VESA, 640 x 480	31,5	60,0	25,2	-/-
VESA, 640 x 480	37,5	75,0	31,5	-/-
VESA, 800 x 600	37,9	60,3	40,0	+/+
VESA, 800 x 600	46,9	75,0	49,5	+/+
VESA, 1024 x 768	48,4	60,0	65,0	-/-
VESA, 1024 x 768	60,0	75,0	78,8	+/+
VESA, 1152 x 864	67,5	75,0	108,0	+/+
VESA, 1280 x 1024	64,0	60,0	108,0	+/+
VESA, 1280 x 1024	80,0	75,0	135,0	+/+
VESA, 1680 x 1050	65,29	60,0	146,25	-/+

Especificaciones eléctricas

Modelo	P1917S/P1917SWh/P2017H/P2217/P2217Wh
Señales de entrada de vídeo	<ul style="list-style-type: none">• Análogo RGB, 0,7 voltios +/-5% polaridad positiva a 75 ohmios de impedancia de entrada• HDMI 1.4, 600 mV para cada línea diferencial, impedancia de entrada de 100 ohmios por par diferencial• DisplayPort 1.2**, 600 mV para cada línea diferencial, impedancia de entrada de 100 ohmios por para diferencial
Voltaje, frecuencia y corriente de entrada CA	100 VCA a 240 VCA / 50 Hz o 60 Hz \pm 3 Hz / 1,5A (valor típico)
Corriente de pico	<ul style="list-style-type: none">• 120 V: 30 A (máx.) a 0°C (inicio en frío)• 240 V: 60 A (máx.) a 0°C (inicio en frío)

Características físicas

Modelo	P1917S/P1917SWH	P2017H	P2217/P2217WH
Tipo de cable de señal	<ul style="list-style-type: none"> • Digital: desmontable, HDMI, 19 contactos. • Digital: desmontable, DP, 20 contactos. • Analógico: desmontable, D-Sub de 15 contactos • Bus serie universal: USB, 9 contactos 		
Dimensiones (con base)			
Altura (extendida)	499,3 mm (19,66 pulgadas)	468,8 mm (18,46 pulgadas)	497,4 mm (19,58 pulgadas)
Altura (comprimida)	369,3 mm (14,54 pulgadas)	338,8 mm (13,34 pulgadas)	367,4 mm (14,46 pulgadas)
Anchura	405,6 mm (15,97 pulgadas)	461,5 mm (18,17 pulgadas)	503,4 mm (19,82 pulgadas)
Profundidad	180,0 mm (7,09 pulgadas)	180,0 mm (7,09 pulgadas)	180,0 mm (7,09 pulgadas)
Dimensiones (sin base)			
Altura	334,3 mm (13,16 pulgadas)	273,2 mm (10,76 pulgadas)	330,4 mm (13,01 pulgadas)
Anchura	405,6 mm (15,97 pulgadas)	461,5 mm (18,17 pulgadas)	503,4 mm (19,82 pulgadas)
Profundidad	50,3 mm (1,98 pulgadas)	50,1 mm (1,97 pulgadas)	50,3 mm (1,98 pulgadas)
Dimensiones de la base			
Altura (extendida)	400,8 mm (15,78 pulgadas)	400,8 mm (15,78 pulgadas)	400,8 mm (15,78 pulgadas)
Altura (comprimida)	354,4 mm (13,95 pulgadas)	354,4 mm (13,95 pulgadas)	354,4 mm (13,95 pulgadas)
Anchura	242,6 mm (9,55 pulgadas)	242,6 mm (9,55 pulgadas)	242,6 mm (9,55 pulgadas)
Profundidad	180,0 mm (7,09 pulgadas)	180,0 mm (7,09 pulgadas)	180,0 mm (7,09 pulgadas)
Peso			
Peso con embalaje incluido	6,61 kg (14,57 lb)	6,13 kg (13,51 lb)	7,03 kg (15,49 lb)
Peso con el ensamblaje de la base y los cables	5,13 kg (11,31 lb)	4,73 kg (10,42 lb)	5,33 kg (11,75 lb)
Peso sin el ensamblaje del pedestal (sin cables)	2,60 kg (5,73 lb)	2,40 kg (5,29 lb)	3,00 kg (6,61 lb)

Peso de la base montada	2,10 kg (4,63 lb)	2,10 kg (4,63 lb)	2,10 kg (4,63 lb)
Brillo de marco frontal	2 - 4	2 - 4	2 - 4

Características medioambientales

Modelo	P1917S/P1917SWH	P2017H	P2217/P2217WH
Cumplimiento normativo			
<p>Función de ahorro de energía para el monitor certificado por Energy Star El EPEAT Gold registrado en el EPEAT de los EE.UU. varía según el país. Para ver el estado de registro por país, consulte www.epeat.net. Pantalla con la certificación-TCO BFR/PVC- Monitor libre (excluido los cables externos) El Medidor de Energía muestra el nivel de energía consumido por el monitor en tiempo real</p>			
Temperatura			
Funcionamiento	0°C a 40°C (32°F a 104°F)		
Sin funcionar	<ul style="list-style-type: none"> Almacenamiento: -20°C a 60°C (-4°F a 140°F) Transporte: -20°C a 60°C (-4°F a 140°F) 		
Humedad			
Funcionamiento	20% a 80% (sin condensación)		
Sin funcionar	<ul style="list-style-type: none"> Almacenamiento: 10% a 90% (sin condensación) Transporte: 10% a 90% (sin condensación) 		
Altitud			
Funcionamiento (máximo)	5.000 m (16.400 pies)		
Sin funcionamiento (máximo)	12.192 m (40.000 pies)		
Disipación térmica	• 129,7 BTU/hora (valor máximo)	• 133,1 BTU/hora (valor máximo)	• 136,6 BTU/hora (valor máximo)
	• 47,8 BTU/hora (valor típico)	• 44,4 BTU/hora (valor típico)	• 51,2 BTU/hora (valor típico)

Modos de administración de energía

Si tiene una tarjeta gráfica compatible con DPM™ de VESA o software instalado en su PC, el monitor puede reducir automáticamente el consumo de energía cuando no lo use. Esto se denomina Modo de ahorro de energía*. Si su PC detecta el uso del teclado, el ratón u otro dispositivo de entrada, el monitor reanudará el funcionamiento automáticamente. La tabla siguiente muestra el consumo de energía y los símbolos de esta función automática de ahorro de energía.

* Solo se puede alcanzar un nivel de consumo de energía cero desconectando el cable principal de la pantalla.

P1917S/P1917SWh

Modos VESA	Sincronización horizontal	Sincronización vertical	Vídeo	Indicador de alimentación	Consumo eléctrico
Funcionamiento normal	Activo	Activo	Activo	Blanco	38 W (máximo)** 14 W (valor típico, sin carga USB)
Modo de desconexión activa	Inactiva	Inactiva	En blanco	Blanco (Brillante)	Menos de 0,3 W
Apagado	-	-	-	Apagado	Menos de 0,3 W

Energy Star	Consumo eléctrico
P _{on}	13,0 W
E _{TEC}	44,3 kWh

P2017H

Modos VESA	Sincronización horizontal	Sincronización vertical	Vídeo	Indicador de alimentación	Consumo eléctrico
Funcionamiento normal	Activo	Activo	Activo	Blanco	39 W (máximo)** 13 W (valor típico, sin carga USB)
Modo de desconexión activa	Inactiva	Inactiva	En blanco	Blanco (brillante)	Menos de 0,3 W
Apagado	-	-	-	Apagado	Menos de 0,3 W

Energy Star	Consumo eléctrico
P _{on}	12,0 W
E _{TEC}	42,3 kWh

P2217/P2217Wh

Modos VESA	Sincronización horizontal	Sincronización vertical	Vídeo	Indicador de alimentación	Consumo eléctrico
Funcionamiento normal	Activo	Activo	Activo	Blanco	45 W (máximo)** 18 W (valor típico, sin carga USB)
Modo de desconexión activa	Inactiva	Inactiva	En blanco	Blanco (Brillante)	Menos de 0,3 W
Apagado	-	-	-	Apagado	Menos de 0,3 W

Energy Star	Consumo eléctrico
-------------	-------------------



P _{on}	15,2 W
E _{TEC}	48,5 kWh

** Consumo de potencia máximo con luminancia máxima.



Este documento es solamente a título informativo y refleja el rendimiento del laboratorio. El producto puede funcionar de forma diferente dependiendo del software, los componentes y los periféricos solicitados y no tiene obligación de actualizar tal información. En consecuencia, el cliente no debe basarse en esta información y tomar decisiones sobre tolerancias eléctricas o de cualquier otro tipo. No hay ninguna garantía expresa o implícita en cuanto a la exactitud o integridad.

El menú OSD solamente funciona en el modo de funcionamiento normal. Cuando presione cualquier botón en el modo de desactivación activa, aparecerá el siguiente mensaje:



Dell P1917S/P1917SWH

  No se recibe ninguna señal VGA de su dispositivo.
 Pulse cualquier tecla del teclado o mueva el ratón para reactivarlo.
 Si no aparece ninguna imagen, pulse de nuevo el botón del monitor para seleccionar la fuente de entrada correcta.

Dell P2017H

  No se recibe ninguna señal VGA de su dispositivo.
 Pulse cualquier tecla del teclado o mueva el ratón para reactivarlo.
 Si no aparece ninguna imagen, pulse de nuevo el botón del monitor para seleccionar la fuente de entrada correcta.

Dell P2217/P2217Wh

  No se recibe ninguna señal VGA de su dispositivo.
 Pulse cualquier tecla del teclado o mueva el ratón para reactivarlo.
 Si no aparece ninguna imagen, pulse de nuevo el botón del monitor para seleccionar la fuente de entrada correcta.

Active su PC y el monitor para obtener acceso al menú OSD.



NOTA: Este monitor es compatible con **ENERGY STAR.**



**NOTA:**

P_{on} : Consumo de potencia del modo activado según se define en la versión Energy Star 7.0.

E_{TEC} : Consumo de energía total en KWh según se define la versión Energy Star 7.0.

Asignaciones de contactos

Conector VGA

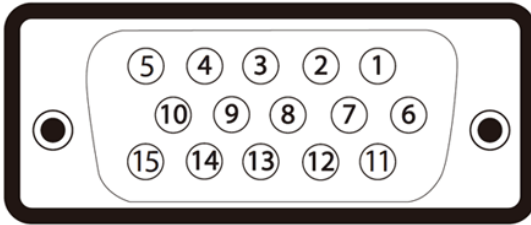

Número de contacto	Lado de 15 contactos del cable de señal de componentes
1	Vídeo rojo
2	Vídeo verde
3	Vídeo azul
4	TIERRA
5	Comprobación automática
6	TIERRA-ROJO
7	TIERRA-VERDE
8	TIERRA-AZUL
9	Ordenador 5V/3,3V
10	TIERRA Sincronización
11	TIERRA
12	Datos DDC
13	Sinc. H.
14	Sinc. V.
15	Reloj DDC

Conector HDMI

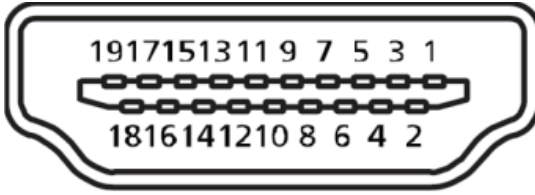

Número de contacto	Lado de 19 contactos del cable de señal conectado
1	T.M.D.S. Datos 2+
2	T.M.D.S. Blindaje de datos 2
3	T.M.D.S. Datos 2-
4	T.M.D.S. Datos 1+
5	T.M.D.S. Blindaje de datos 1
6	T.M.D.S. Datos 1-
7	T.M.D.S. Datos 0+
8	T.M.D.S. Blindaje de datos 0
9	T.M.D.S. Datos 0-
10	T.M.D.S. Reloj +
11	T.M.D.S. Blindaje del Reloj
12	T.M.D.S. Reloj -
13	CEC
14	Reservado (sin contacto en el dispositivo)
15	SCL
16	SDA
17	Tierra DDC/CEC
18	Alimentación +5V
19	Detección de conexión en caliente

Conector DisplayPort

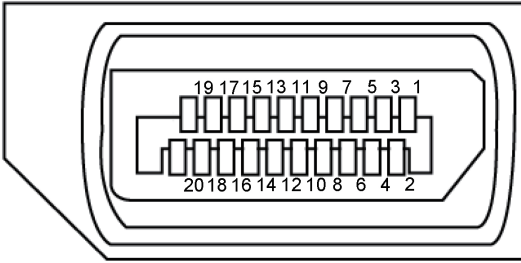

Número de contacto	Lado de 20 contactos del cable de señal conectado
1	ML3 (n)
2	TIERRA
3	ML3 (p)
4	ML2 (n)
5	TIERRA
6	ML2 (p)
7	ML1 (n)
8	TIERRA
9	ML1 (p)
10	ML0 (n)
11	TIERRA
12	ML0 (p)
13	TIERRA
14	TIERRA
15	AUX (p)
16	TIERRA
17	AUX (n)
18	Detección de conexión en caliente
19	Re-ALIMENTACIÓN
20	+3,3 V DP_PWR

Interfaz de bus de serie universal (USB)

Esta sección le proporciona información sobre los puertos USB disponibles en su monitor.

 **NOTA:** Este monitor admite USB 3.0 de velocidad extra y USB 2.0 de alta velocidad.

Velocidad de transferencia	Velocidad de datos	Consumo eléctrico*
Supervelocidad	5 Gbps	4,5 W (máx., cada puerto)
Alta velocidad	480 Mbps	4,5 W (máx., cada puerto)
Velocidad total	12 Mbps	4,5 W (máx., cada puerto)

Velocidad de transferencia	Velocidad de datos	Consumo eléctrico*
Alta velocidad	480 Mbps	2,5 W (máx., cada puerto)
Velocidad total	12 Mbps	2,5 W (máx., cada puerto)
Velocidad baja	1,5 Mbps	2,5 W (máx., cada puerto)

Conector USB 3.0 de subida

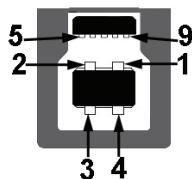

Número de contacto	Lateral de 9 contactos del conector
1	VCC
2	D-
3	D+
4	TIERRA
5	SSTX-
6	SSTX+
7	TIERRA
8	SSRX-
9	SSRX+

Conector USB 3.0 de bajada



Número de contacto	Lateral de 9 contactos del conector
1	VCC
2	D-
3	D+
4	TIERRA
5	SSRX-
6	SSRX+
7	TIERRA
8	SSTX-
9	SSTX+

Conector USB 2.0 de bajada

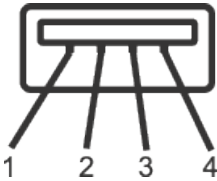

Número de contacto	Lateral de 4 contactos del conector
1	VCC
2	DMD
3	DPD
4	TIERRA

Puertos USB

- 1 x USB 3.0 de subida - parte inferior
- 2 x USB 2.0 de bajada - parte inferior
- 2 x USB 3.0 de bajada - lateral



NOTA: La función USB 2.0 requiere un PC compatible con USB 2.0.



NOTA: La interfaz USB del monitor solo funciona cuando el monitor está encendido o en el modo de ahorro de energía. Si apaga el monitor para a continuación encenderlo, los periféricos acoplados al mismo pueden necesitar unos segundos para reanudar su funcionamiento normal.

Función Conectar y listo

Puede instalar el monitor con cualquier sistema compatible con la funcionalidad Conectar y listo (Plug-and-Play). El monitor proporciona automáticamente a su PC los datos de identificación de visualización extendida (EDID, Extended Display Identification Data) utilizando protocolos de canal de datos de visualización (DDC, Display Data Channel) para que el sistema pueda configurarse automáticamente y optimizar la configuración del monitor. Muchas de las instalaciones del monitor son automáticas. Puede seleccionar configuraciones diferentes según lo desee. Para más información sobre los cambios en la configuración del monitor, consulte [Utilizar el monitor](#).

Política de calidad y píxeles del monitor LCD

Durante el proceso de fabricación del monitor LCD, no es raro que uno o más píxeles se fijen en un estado inamovible; son difíciles de ver y no afectan a la calidad o uso de la pantalla. Para obtener más información acerca de la política de calidad y píxeles del monitor Dell, consulte el sitio de soporte técnico de Dell en: www.dell.com/support/monitors.

Instrucciones de mantenimiento

Limpeza del monitor

 **ADVERTENCIA:** Antes de limpiar el monitor, desenchufe el cable de alimentación de la toma de corriente eléctrica.

 **PRECAUCIÓN:** Lea y siga las [Instrucciones de seguridad](#) antes de limpiar el monitor.

Para obtener información acerca de las mejores prácticas, siga las instrucciones de la lista siguiente cuando desempaque, limpie o manipule el monitor:



- Para limpiar la pantalla antiestática, humedezca ligeramente un paño suave y limpio con agua. Si es posible, utilice un tejido especial para limpiar pantallas o una solución adecuada para la capa de recubrimiento antiestática. No utilice

benceno, diluyentes, amoníaco, limpiadores abrasivos o aire comprimido.

- Utilice un paño tibio y ligeramente humedecido para limpiar el monitor. No utilice detergentes de ninguna clase, ya que algunos productos de este tipo dejan una película lechosa en el monitor.
- Si observa la presencia de un polvo blanco cuando desempaque el monitor, límpielo con un paño.
- Manipule el monitor con cuidado, ya que los componentes de plástico de color oscuro pueden arañarse y presentar raspaduras de color blanco que destacarían sobre las zonas más claras del monitor.
- Para ayudar a mantener la máxima calidad de imagen en el monitor, utilice un protector de pantalla que cambie dinámicamente y apague el monitor cuando no lo utilice.

Instalar el monitor

Acoplar la base

-  **NOTA:** La base no está instalada cuando el monitor sale de fábrica.
-  **NOTA:** Esto se aplica a un monitor con base. Cuando adquiera cualquier otra base, consulte la guía de instalación de la base correspondiente para obtener instrucciones sobre la instalación.

Para acoplar la base del monitor.

1. Siga las instrucciones en las solapas de la caja para quitar el soporte del cojín superior que le asegura en su sitio.
2. Inserte los bloqueos de la base del soporte completamente en la ranura del soporte.
3. Levante el asa del tornillo y gire el tornillo en el sentido de las agujas del reloj.
4. Después de apretar el tornillo al máximo posible, doble el asa del tornillo para que quede plana dentro de la ranura.

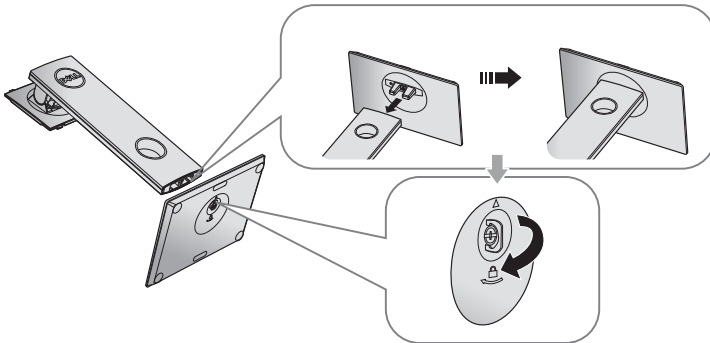

5. Levante la tapa tal y como se indica para exponer la zona VESA para el ensamblaje del soporte.

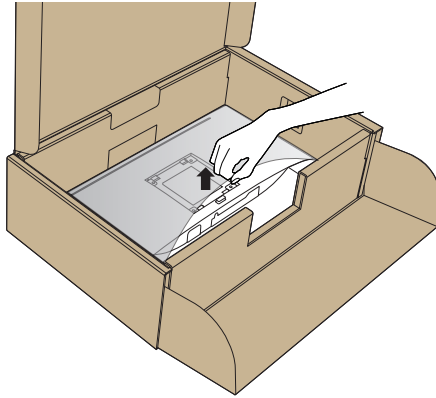

6. Acople el módulo del soporte al monitor.
 - a. Ajuste las dos pestañas en la parte superior de la base sobre la ranura de la parte posterior del monitor.
 - b. Presione el soporte hacia abajo hasta que quede encajado en su lugar.

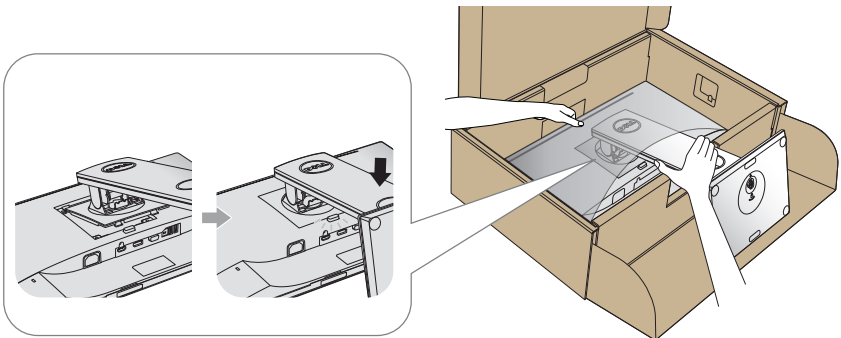

7. Ponga el monitor de pie.

 **NOTA:** Levante el monitor con cuidado para evitar que se deslice o se caiga.

Conectar el monitor

⚠️ ADVERTENCIA: Antes de realizar cualquiera de los procedimientos de esta sección, siga las [instrucciones de seguridad](#).

📝 NOTA: No conecte todos los cables al ordenador al mismo tiempo. Es recomendable dirigir los cables a través de la ranura de administración de cables antes de conectarlos al monitor.

Para conectar el monitor al equipo:

1. Apague el equipo y desconecte el cable de alimentación.
2. Conecte el cable VGA, HDMI o DP desde el monitor a su PC.

Conectar el cable VGA

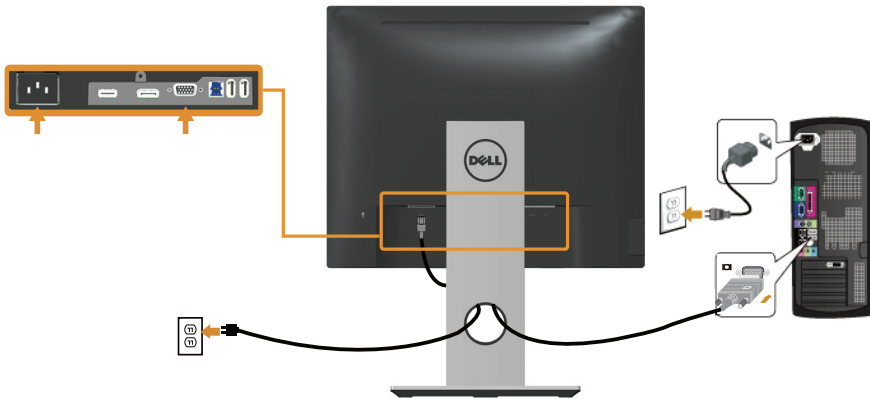

Conectar el cable HDMI (opcional)

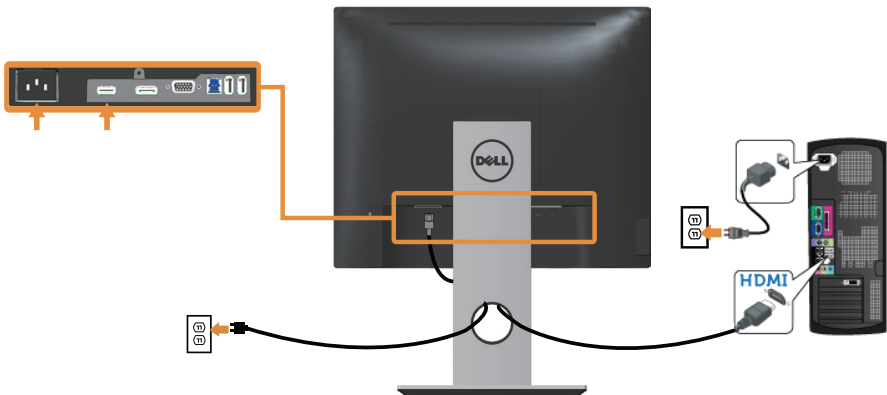

Conectar el cable DP

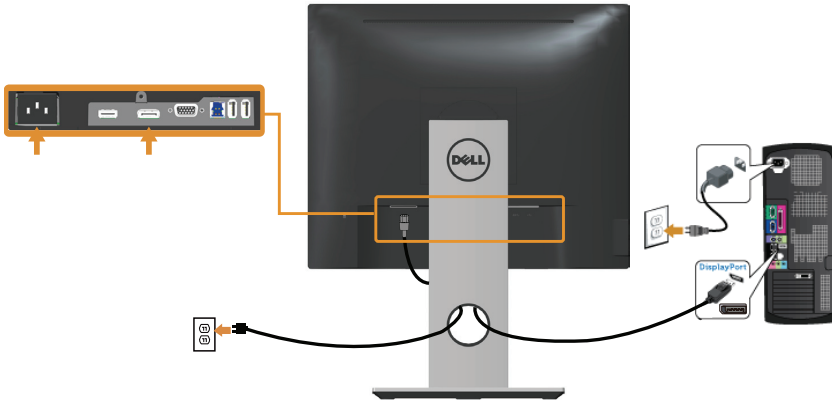

Conectar el cable USB 3.0

Después de que haya completado la conexión de los cables DP/HDMI, siga el procedimiento siguiente para conectar el cable USB 3.0 al PC y completar la configuración de su monitor:

1. Conecte el puerto de carga USB 3.0 (cable suministrado) al puerto USB 3.0 apropiado en su PC. (Ver [Vista inferior](#) para más detalles.)
2. Conecte los periféricos USB 3.0 a los puertos de descarga USB 3.0 del monitor.
3. Enchufe los cables de alimentación de su PC y monitor en una toma de corriente cercana.
4. Encienda el monitor y el PC.
Si su monitor muestra una imagen, entonces la instalación ha sido completada. Si no se muestra una imagen, vea [Problemas específicos de la interfaz Bus de serie universal \(USB\)](#).
5. Utilice la ranura de cables de la base del monitor para organizar los cables.

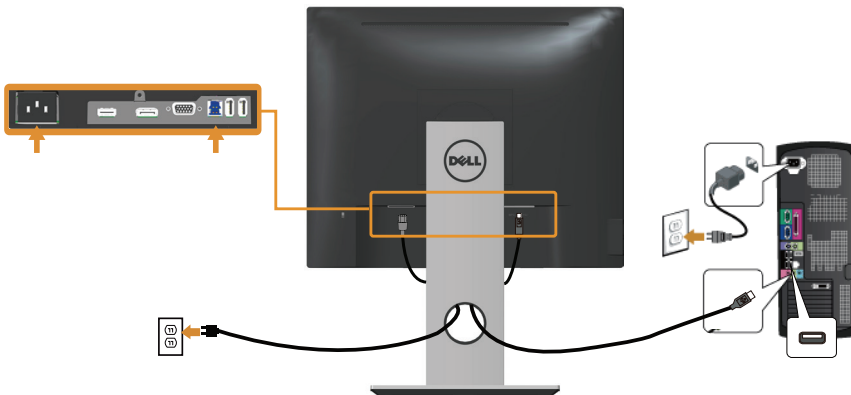



Organizar los cables

Utilice la ranura para administración de cables y así organizar los cables conectados al monitor.



Desconexión de la base del monitor

-  **NOTA:** Para evitar arañazos en la pantalla LCD mientras quita la base, asegúrese de que el monitor está colocado sobre una superficie suave y limpia.
-  **NOTA:** Esto se aplica a un monitor con base. Cuando adquiera cualquier otra base, consulte la guía de instalación de la base correspondiente para obtener instrucciones sobre la instalación.

Para quitar la base:

1. Ubique el monitor sobre un paño suave o un cojín.
2. Presione sin soltar el botón de liberación de la base.
3. Levante la base alejándola del monitor.

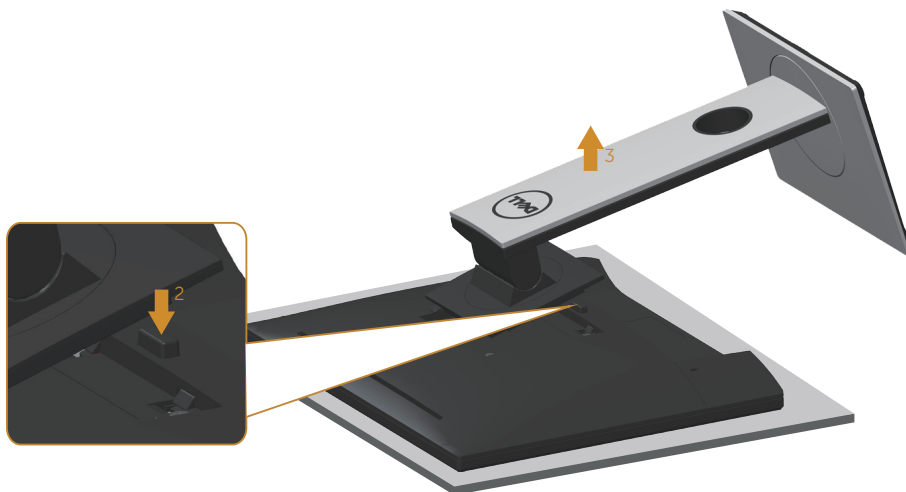

Instalación en pared (opcional)

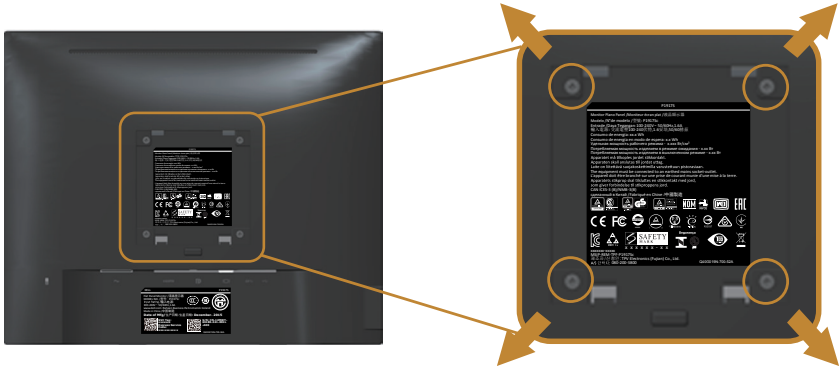

(Dimensiones del tornillo: M4 x 10 mm).

Consulte las instrucciones incluidas con el kit de montaje en pared compatible con VESA.

1. Coloque el panel del monitor sobre un paño suave o almohadilla en una superficie estable y plana.
2. Desmonte la base.
3. Utilice un destornillador para retirar los cuatro tornillos que fijan la cubierta de plástico.
4. Acople el soporte de instalación del kit para instalación en pared al monitor.
5. Instale el monitor en la pared siguiendo las instrucciones incluidas con el kit de instalación en pared.



NOTA: Solamente para uso con el soporte de instalación en pared homologado por UL, CSA o GS que tenga un peso y una carga mínimos de 12,00 kg

Utilizar el monitor

Encender el monitor

Presione el botón  para encender el monitor.





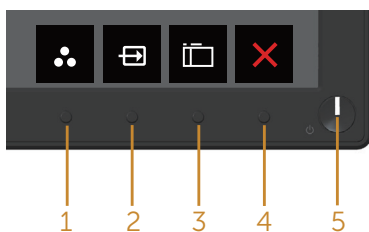

Utilizar los controles del panel frontal

Utilice los botones de control situados en el panel frontal del monitor para ajustar la imagen mostrada.



La siguiente tabla describe los botones del panel frontal:





Botón del panel frontal	Descripción
1  Atajo de teclado/Modos predefinidos	Utilice este botón para escoger modos preestablecidos en una lista.
2  Atajo de teclado/Fuente entrada	Utilice el menú de fuente entrada para seleccionar entre las señales de vídeo diferentes que se pueden conectar al monitor.
3  Menú	Utilice el botón menú para visualizar el menú en pantalla (OSD) y seleccionar el menú OSD. Consulte la sección Acceder al menú OSD .

4	 Salir	Utilice este botón para regresar al menú principal o salir del menú OSD.
5	 Botón de Encendido/ Apagado (con indicador LED)	Utilice el botón alimentación para encender y apagar el monitor. La luz blanca fija indica que el monitor está encendido. Una luz blanca intermitente indica que el monitor está en modo de ahorro de energía.

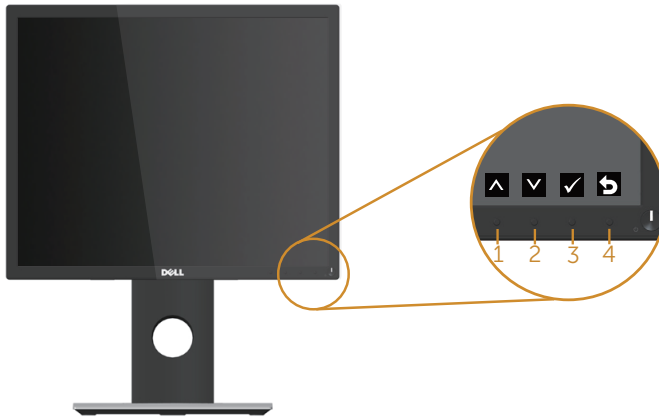
Controles OSD

Utilice los botones situados en el panel frontal del monitor para ajustar la configuración de la imagen.



	Botón del panel frontal	Descripción
1	 Arriba	Utilice el botón Subir para aumentar los valores o desplazarse hacia arriba por un menú.
2	 Abajo	Utilice el botón Bajar para reducir los valores o desplazarse hacia abajo por un menú.
3	 Aceptar	Utilice el botón Aceptar para confirmar la selección en un menú.
4	 Atrás	Utilice el botón Atrás para volver al menú anterior.

Utilizar el menú en pantalla (OSD)







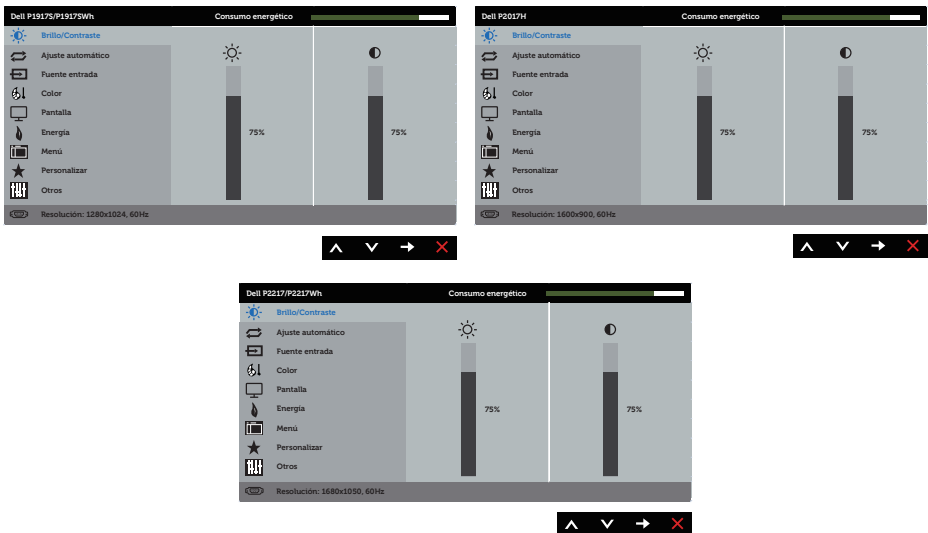

Acceder al menú OSD

 **NOTA:** Todos los cambios realizados se guardarán automáticamente cuando pase a otro menú, salga del menú OSD o espere a que el menú OSD se cierre automáticamente.

1. Presione el botón  para mostrar el menú principal OSD.

Menú principal para entrada analógica (VGA)

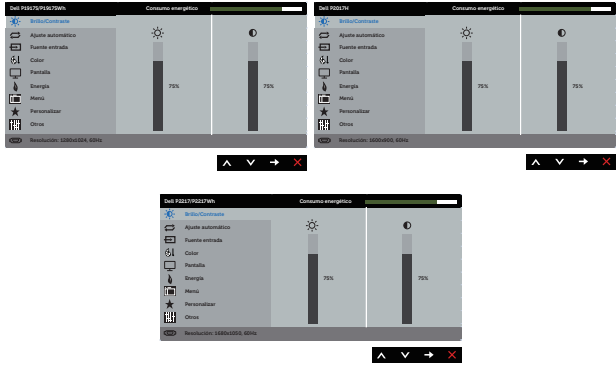

2. Pulse el botón  y el  para desplazarse entre las opciones. A medida que se mueve de un icono a otro, el nombre de la opción se resalta.
3. Pulse el botón  una vez para activar la opción destacada.
4. Presione los botones  y  para seleccionar el parámetro que desee.
5. Presione el botón , y, a continuación, utilice los botones  y  conforme a los indicadores del menú para realizar los cambios.
6. Seleccione el botón  para volver al menú principal.

Icono	Menú y submenús	Descripción
	Brillo/Contraste	<p>Utilice este menú para activar los ajustes de brillo/contraste.</p> 
	Brillo	<p>El brillo ajusta la luminiscencia de la retroiluminación. Presione el botón ▲ para aumentar el brillo y el botón ▼ para reducirlo (mínimo 0 ~ máximo 100). NOTA: El ajuste manual de brillo se deshabilita cuando la opción contraste dinámico está activada.</p>
	Contraste	<p>Ajuste primero el brillo y después el contraste, y solamente si son necesarios más ajustes. Presione el botón ▲ para aumentar el contraste y el botón ▼ para reducirlo (mínimo 0 ~ máximo 100). La función Contraste le permite ajustar el grado de diferencia entre la oscuridad y la claridad en la pantalla del monitor.</p>



Ajuste automático

Utilice esta tecla para activar el menú de configuración y ajuste automático.

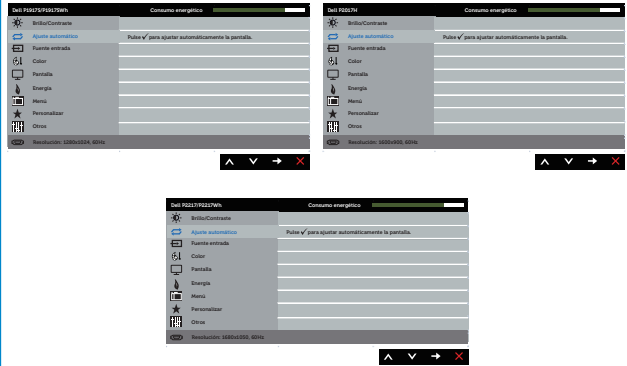





El cuadro de diálogo siguiente aparecerá en una pantalla negra, mientras el monitor se ajusta automáticamente a la entrada de corriente:

Ajuste Automático en Curso...

La opción ajuste automático permite al monitor ajustarse automáticamente a la señal de vídeo entrante. Después de usar el elemento ajuste automático, puede seguir ajustando el monitor mediante los controles de reloj de píxeles (general) y fase (precisión) del menú configuración de pantalla.

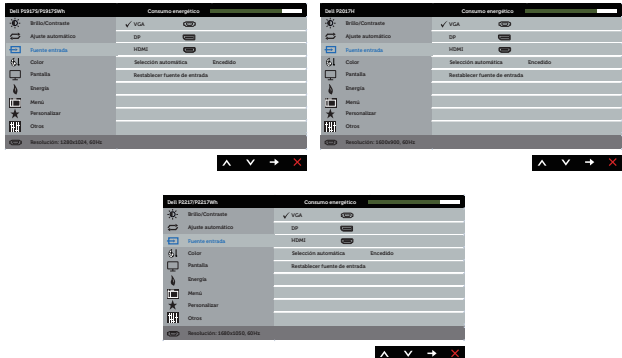
NOTA: La opción ajuste automático no se establecerá si presiona el botón mientras no existan señales de entrada de vídeo ni cables conectados.

Esta opción solo está disponible cuando se utiliza el conector analógico (VGA).

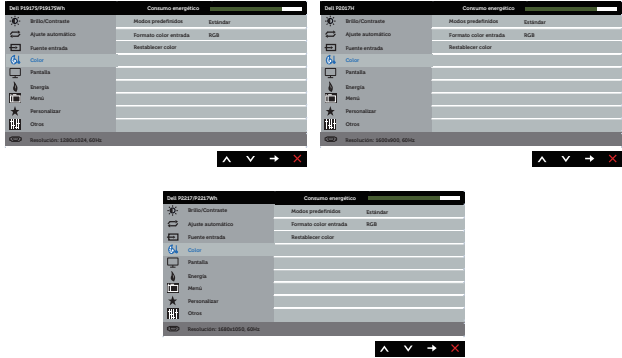
	<p>Fuente entrada</p>	<p>Utilice el menú de fuente entrada para seleccionar entre las señales de vídeo diferentes que se pueden conectar al monitor.</p> 
	<p>VGA</p>	<p>Seleccione la entrada VGA cuando esté utilizando el conector analógico (VGA). Presione  para seleccionar la fuente de entrada VGA.</p>
	<p>DP</p>	<p>Seleccione la entrada DP cuando esté utilizando el conector DP. Presione  para seleccionar la fuente de entrada DP.</p>
	<p>HDMI</p>	<p>Seleccione la entrada HDMI cuando esté utilizando el conector HDMI. Presione  para seleccionar la fuente de entrada HDMI.</p>
	<p>Selección automática</p>	<p>Elija selección automática para buscar las señales de entrada disponibles.</p>
	<p>Restablecer fuente de entrada</p>	<p>Seleccione esta opción para restablecer la fuente de entrada predeterminada.</p>
	<p>Color</p>	<p>Utilice color para ajustar el modo de configuración de color.</p> 

Modos predefinidos

Cuando selecciona modos predefinidos, puede elegir estándar, visión cómoda, multimedia, película, juegos, cálido, frío, o color personal. de la lista.

- Estándar: carga la configuración de color predeterminada del monitor. Se trata del modo preestablecido predeterminado.
- ComfortView (Visión Cómoda): Reduce el nivel de luz azul emitida desde la pantalla para hacer la visión más cómoda para los ojos.
- Multimedia: Carga la configuración de color ideal para aplicaciones multimedia.
- Película: Carga la configuración de color ideal para películas.
- Juegos: Carga la configuración de color ideal para aplicaciones de juego.
- Cálido: Aumenta la temperatura del color. La pantalla tiene un aspecto más cálido con un matiz rojizo y amarillento.
- Frío: Reduce la temperatura del color. La pantalla tiene un aspecto más frío con un matiz azulado.
- Color personal.: Le permite ajustar la configuración de color manualmente.

Presione los botones  y  para ajustar los valores de los tres colores

(R, V, A) y crear su propio modo de color preestablecido.

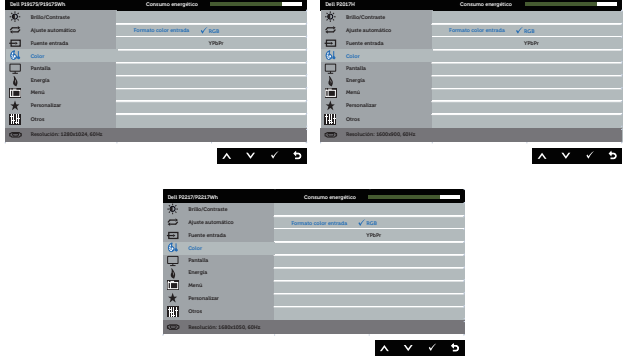

<p>Formato color entrada</p>	<p>Le permite establecer el modo de entrada de vídeo en:</p> <ul style="list-style-type: none"> • RGB: Seleccione esta opción si el monitor está conectado a un ordenador o reproductor de DVD mediante el cable HDMI. • YPbPr: Seleccione esta opción si el reproductor de DVD solamente admite la salida YPbPr. 
<p>Hue</p>	<p>Esta función puede cambiar el color de la imagen de vídeo a verde o púrpura. Esto se utiliza para ajustar el color del tono de piel que desee. Utilice ▲ o ▼ para ajustar la hue entre los valores "0" y "100".</p> <p>Presione ▲ para incrementar la sombra de verdes en la imagen de vídeo.</p> <p>Presione ▼ para incrementar la sombra de púrpuras en la imagen de vídeo.</p> <p>NOTA: El ajuste Hue solamente está disponible cuando se selecciona el modo pre definido Película o Juegos.</p>
<p>Saturación</p>	<p>Esta función permite ajustar la saturación de color de la imagen de vídeo. Utilice ▲ o ▼ para ajustar la saturación entre los valores "0" y "100".</p> <p>Presione ▲ para incrementar la apariencia monocromática en la imagen de vídeo.</p> <p>Presione ▼ para incrementar la apariencia colorista en la imagen de vídeo.</p> <p>NOTA: El ajuste Saturación solamente está disponible cuando se selecciona el modo pre definido película o juegos.</p>
<p>Restablecer color</p>	<p>Permite restablecer los valores predeterminados de fábrica de la configuración de color del monitor.</p>



Pantalla

Utilice pantalla para ajustar la imagen.



Relación de aspecto

Permite ajustar la relación de la imagen en panorámico 16:9, 4:3 o 5:4 (para P2017H).

Permite ajustar la relación de la imagen en panorámico 16:10, 4:3 o 5:4 (para P2217/P2217Wh).

Posición horizontal

Utilice los botones o para desplazar la imagen hacia la izquierda o hacia la derecha. El valor mínimo es 0 (-). El valor máximo es 100 (+).

Posición vertical

Utilice los botones o para desplazar la imagen hacia arriba y hacia abajo. El valor mínimo es 0 (-). El valor máximo es 100 (+).

Nitidez



Esta función puede hacer que la imagen parezca más intensa o más suave. Utilice o para ajustar la nitidez entre los valores 0 y 100.

Reloj de píxel

Los ajustes fase y reloj de píxeles le permiten ajustar el monitor según sus preferencias. Utilice los botones o para realizar los ajustes y conseguir la mejor calidad de imagen. El valor mínimo es 0 (-). El valor máximo es 100 (+).

Fase

Si no obtiene un resultado satisfactorio con el ajuste de fase, utilice el ajuste reloj de píxeles (general) y, a continuación, la opción fase (preciso) de nuevo. El valor mínimo es 0 (-). El valor máximo es 100 (+).

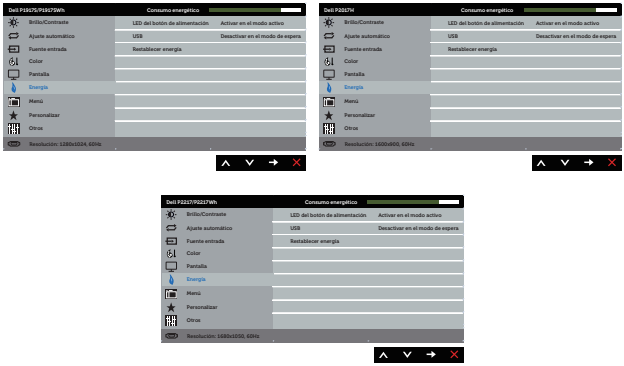
	<p>Contraste dinámico</p>	<p>Permite aumentar el nivel de contraste para proporcionar más nitidez y una calidad de imagen más detallada.</p> <p>Presione el botón  para seleccionar contraste dinámico en "encendido" o "apagado".</p> <p>NOTA: El Contraste dinámico proporciona mayor contraste si selecciona el modo predefinido juegos o película.</p>
	<p>Tiempo de respuesta</p>	<p>El usuario puede seleccionar entre rápido o normal. (solo para P1917S/P1917SWH y P2017H)</p>
	<p>Restablecer pantalla</p>	<p>Seleccione esta opción para restablecer la configuración de pantalla predeterminada.</p>
	<p>Energía</p>	
	<p>LED del botón de alimentación</p>	<p>Le permite activar o desactivar el indicador LED de alimentación en el modo activo o desactivar en el modo activo para ahorrar energía.</p>
	<p>USB</p>	<p>Permite habilitar o deshabilitar la función USB durante el modo de espera del monitor.</p> <p>NOTA: La función ACTIVAR/DESACTIVAR USB bajo el modo de espera solamente está disponible cuando el cable de subida USB está desenchufado. Esta opción se atenúa cuando el cable ascendente USB se enchufa.</p>
	<p>Restablecer energía</p>	<p>Seleccione esta opción para restablecer la Configuración de energía predeterminada.</p>



Menú

Seleccione esta opción para ajustar la configuración del menú OSD como, por ejemplo, los idiomas de dicho menú, la cantidad de tiempo que el menú permanece en pantalla, etc.

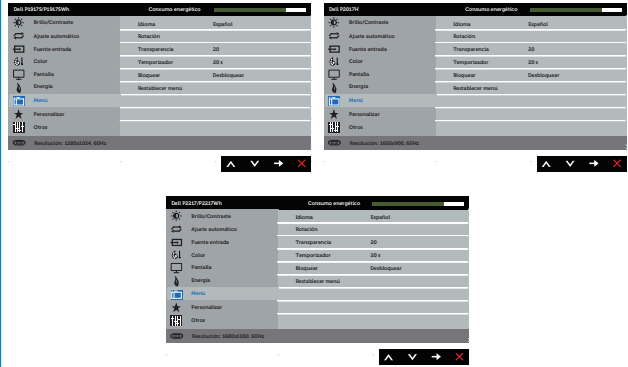

Idioma

Idioma permite establecer uno de los ocho idiomas para los menús OSD (inglés, español, francés, alemán, portugués de Brasil, ruso, chino simplificado o japonés).

Rotación

Permite girar el menú OSD 90 grados en sentido contrario a las agujas del reloj.

Transparencia

Seleccione esta opción para cambiar la transparencia de los menús presionando los botones ▲ y ▼ (de 0 a 100).

Temporizador

Tiempo de permanencia de OSD: establece el tiempo que OSD permanece activo después de presionar un botón por última vez.

Use los botones ▲ y ▼ para ajustar el control deslizante en incrementos de 1 segundo, de 5 a 60 segundos.

Bloquear

Controla el acceso del usuario a los ajustes. Cuando se selecciona la opción bloquear, no se permiten ajustes de usuario. Todos los botones están bloqueados.

NOTA: Cuando el menú OSD está bloqueado, al presionar la tecla de menú, se le conducirá directamente al menú de configuración OSD, con la opción "Bloqueo OSD" seleccionada previamente. Mantenga pulsado el botón ⏻ durante 6 segundos para desbloquear el menú y permitir al usuario que acceda a todas las configuraciones aplicables.

Restablecer menú

Permite restablecer los valores predeterminados de fábrica de toda la configuración del menú OSD.



Personalizar

Los usuarios pueden elegir una de las siguientes funciones y establecerla como una tecla de acceso directo: atajo de teclado 1, atajo de teclado 2, restab. valores pers., modos predefinidos o fuente entrada.

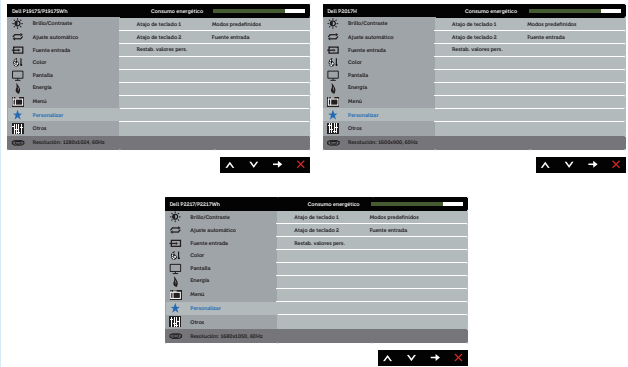

Atajo de teclado 1

El usuario puede seleccionar una de las siguientes opciones: modos predefinidos, brillo/contraste, ajuste automático, fuente de entrada, relación de aspecto (opción) y rotación para establecer el atajo de teclado 1.

Atajo de teclado 2

El usuario puede seleccionar una de las siguientes opciones: modos predefinidos, brillo/contraste, ajuste automático, fuente de entrada, relación de aspecto (opción) y rotación para establecer el atajo de teclado 2.

Restab. valores pers.

Le permite restablecer la configuración predeterminada de la tecla de acceso directo.



Otros

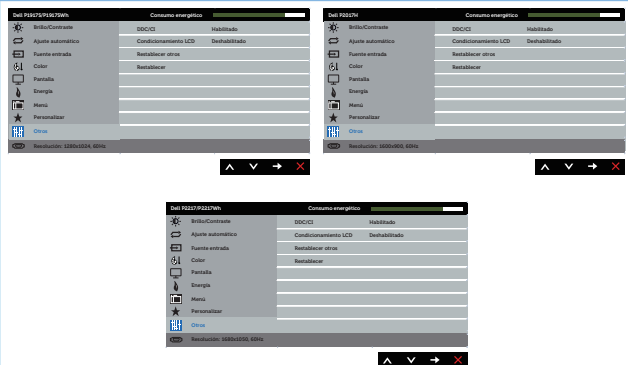

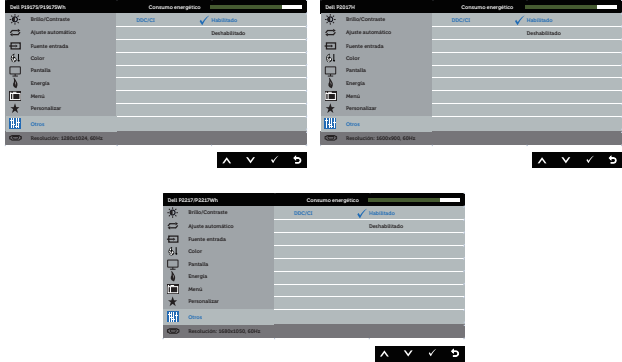
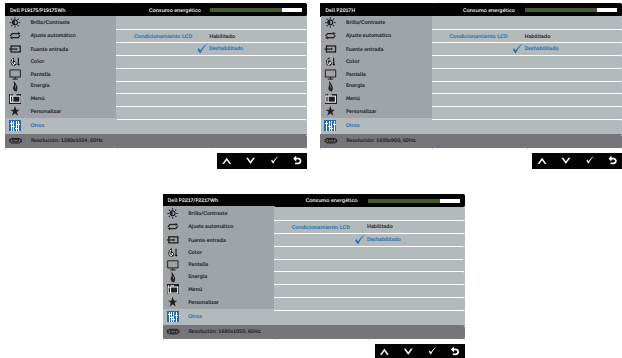
<p>DDC/CI</p>	<p>DDC/CI (display data channel/command interface) permite que los parámetros del monitor (brillo, balance de color, etc.) se puedan ajustar por medio del software de su ordenador.</p> <p>Puede deshabilitar esta función seleccionando Deshabilitado.</p> <p>Habilitar esta función para una mejor experiencia de usuario y un rendimiento óptimo de su monitor.</p> 
<p>Condicionamiento LCD</p>	<p>Esta función ayuda a reducir los casos menores de retención de imagen. Dependiendo del grado de retención de imagen, el programa puede tardar cierto tiempo para ejecutarse. Para iniciar la preparación LCD, seleccione Habilitado.</p> 
<p>Restablecer otros</p>	<p>Permiten restablecer los valores predeterminados de fábrica de todas las configuraciones del menú Otros opciones.</p>
<p>Restablecer</p>	<p>Permite restablecer los valores predeterminados de fábrica de toda la configuración.</p>

 **NOTA:** El monitor tiene una función integrada para calibrar automáticamente el brillo para compensar el desgaste de los LED.

Mensajes de advertencia OSD

Cuando la función **Contraste dinámico** está habilitada (en estos modos predefinidos: **Juegos** o **Película**), el ajuste manual de brillo está deshabilitado.

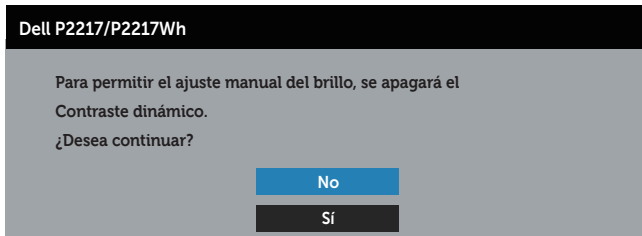
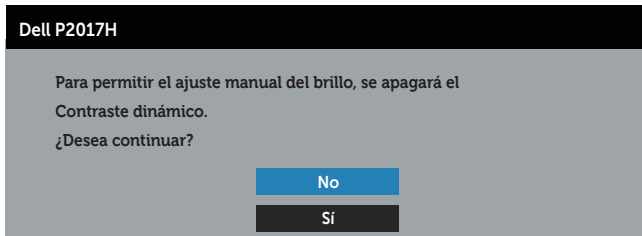
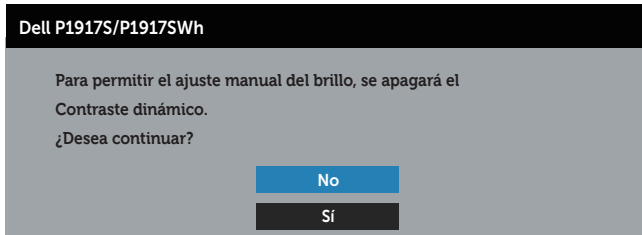

Cuando el monitor no admita un determinado modo de resolución, aparecerá el siguiente mensaje:

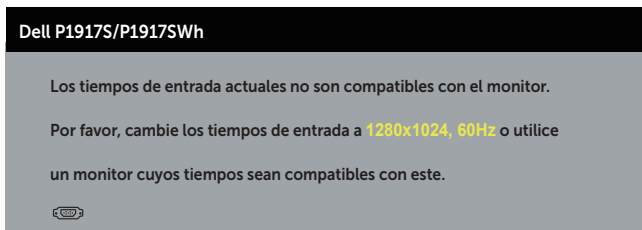

Dell P2017H

Los tiempos de entrada actuales no son compatibles con el monitor.

Por favor, cambie los tiempos de entrada a **1600x900, 60Hz** o utilice un monitor cuyos tiempos sean compatibles con este.



Dell P2217/P2217Wh

Los tiempos de entrada actuales no son compatibles con el monitor.

Por favor, cambie los tiempos de entrada a **1680x1050, 60Hz** o utilice un monitor cuyos tiempos sean compatibles con este.



Esto significa que el monitor no puede sincronizarse con la señal que está recibiendo desde el PC. Consulte la sección [Especificaciones del monitor](#) para conocer los intervalos de frecuencia horizontal y vertical que admite este monitor. Los modos recomendados son 1280 x 1024 (para los modelos P1917S/P1917SWH), 1600 x 900 (para el modelo P2017H) o 1680 x 1050 (para el modelo P2217/P2217WH).

Se muestra el siguiente mensaje antes de deshabilitar la función **DDC/CI**:

Dell P1917S/P1917SWH

La función de ajustar las configuraciones de pantalla usando las aplicaciones de PC serán deshabilitados.

¿Desea desactivar la función DDC/CI?

No

Sí

Dell P2017H

La función de ajustar las configuraciones de pantalla usando las aplicaciones de PC serán deshabilitados.

¿Desea desactivar la función DDC/CI?

No

Sí

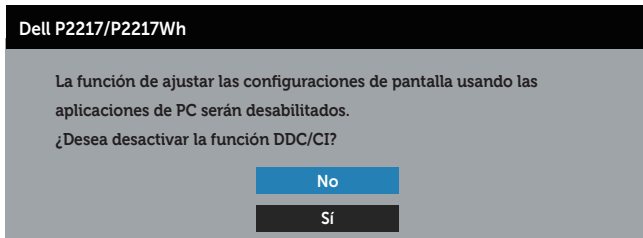

Cuando el monitor entre en el **Modo Ahorro de energía**, se mostrará el siguiente mensaje:



Si presiona cualquier botón que no sea el de alimentación, aparecerán los siguientes mensajes en función de la entrada seleccionada:

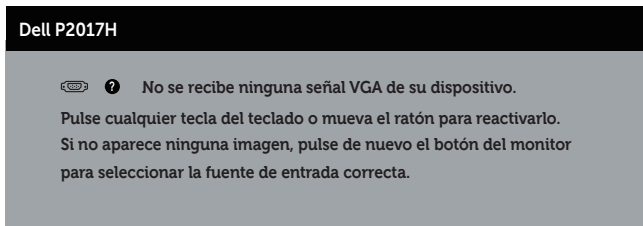
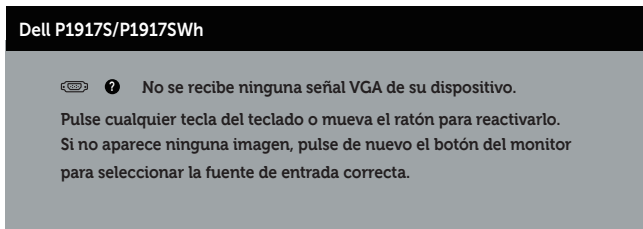

Dell P2217/P2217Wh

 ? No se recibe ninguna señal VGA de su dispositivo.

Pulse cualquier tecla del teclado o mueva el ratón para reactivarlo.
Si no aparece ninguna imagen, pulse de nuevo el botón del monitor para seleccionar la fuente de entrada correcta.

Si el cable VGA, HDMI o DP no está conectado, aparecerá un cuadro de diálogo flotante, tal y como se muestra a continuación. El monitor entrará en el modo de ahorro de energía después de 4 minutos si permanece en este estado.

Dell P1917S/P1917SWH

 ? No Cable VGA

La pantalla pasará al modo de ahorro de energía en 4 minutos.



www.dell.com/support/monitors

Dell P2017H

 ? No Cable VGA

La pantalla pasará al modo de ahorro de energía en 4 minutos.



www.dell.com/support/monitors

Dell P2217/P2217Wh

 ? No Cable VGA

La pantalla pasará al modo de ahorro de energía en 4 minutos.



www.dell.com/support/monitors

○

Dell P1917S/P1917SWH

 ? No Cable HDMI

La pantalla pasará al modo de ahorro de energía en 4 minutos.



www.dell.com/support/monitors

Dell P2017H

 ? No Cable HDMI

La pantalla pasará al modo de ahorro de energía en 4 minutos.



www.dell.com/support/monitors

Dell P2217/P2217WH

 ? No Cable HDMI

La pantalla pasará al modo de ahorro de energía en 4 minutos.



www.dell.com/support/monitors

O

Dell P1917S/P1917SWH

 ? No Cable DP

La pantalla pasará al modo de ahorro de energía en 4 minutos.



www.dell.com/support/monitors

Dell P2017H

 ? No Cable DP

La pantalla pasará al modo de ahorro de energía en 4 minutos.

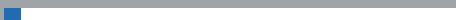

www.dell.com/support/monitors

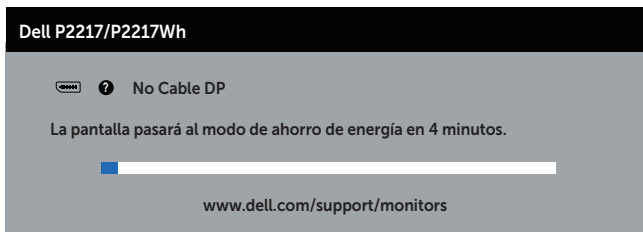

Consulte la sección [Solucionar problemas](#) para obtener más información.

Configurar el monitor

Establecer la resolución máxima

Para establecer la resolución máxima del monitor:

En Windows® 8 y Windows® 8.1:

1. Para Windows 8 y Windows 8.1, seleccione el icono dinámico del escritorio para cambiar al escritorio clásico.
2. Haga clic con el botón secundario en el escritorio y haga clic en **Resolución de pantalla**.
3. Haga clic en la lista desplegable de la Resolución de pantalla y seleccione **1280 x 1024** (para el modelo P1917S/P1917SWh) o **1600 x 900** (para el modelo P2017H) o **1680 x 1050** (para el modelo P2217/P2217Wh).
4. Haga clic en **Aceptar**.

En Windows® 10:

1. Haga clic con el botón secundario en el escritorio y elija **Configuración de pantalla**.
2. Haga clic en **Configuración de pantalla avanzada**.
3. Haga clic en la lista desplegable de la **Resolución** y seleccione **1280 x 1024** (para el modelo P1917S/P1917SWh) o **1600 x 900** (para el modelo P2017H) o **1680 x 1050** (para el modelo P2217/P2217Wh).
4. Haga clic en **Aplicar**.

Si no ve las opciones 1280 x 1024 (para P1917S/P1917SWh) o 1600 x 900 (para el modelo P2017H) o 1680 x 1050 (para el modelo P2217/P2217Wh), puede que tenga que actualizar el controlador de gráficos. En función del equipo, complete uno de los siguientes procedimientos:

Si tiene un equipo de escritorio o portátil Dell:

- Vaya a la página web www.dell.com/support, especifique la etiqueta de servicio del equipo y descargue el controlador más reciente para la tarjeta gráfica.

Si utiliza un equipo que no sea Dell (portátil o de escritorio):

- Diríjase al sitio de soporte de su equipo y descargue los controladores gráficos más recientes.
- Diríjase al sitio web de la tarjeta gráfica y descargue los controladores gráficos más recientes.

Uso de la inclinación, la rotación y la extensión vertical

NOTA: Esto se aplica a un monitor con base. Cuando adquiera cualquier otra base, consulte la guía de instalación de la base correspondiente para obtener instrucciones sobre la instalación.

Inclinación y pivote giratorio

Con la base acoplada al monitor, puede inclinar y girar este para conseguir el ángulo de visión más cómodo.

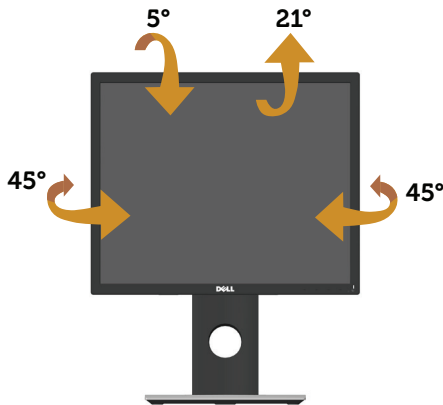

NOTA: La base no está instalada cuando el monitor sale de fábrica.

Extensión vertical

NOTA: El soporte se extiende verticalmente unos 130 mm. La figura a continuación muestra como extender el soporte verticalmente.

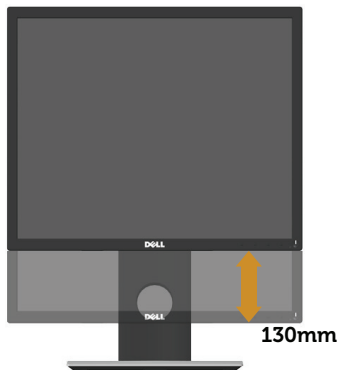

Girar el monitor

Antes de girar el monitor, debe extenderlo verticalmente ([Extensión vertical](#)) e inclinarlo hacia arriba totalmente para evitar golpear el borde inferior del mismo.

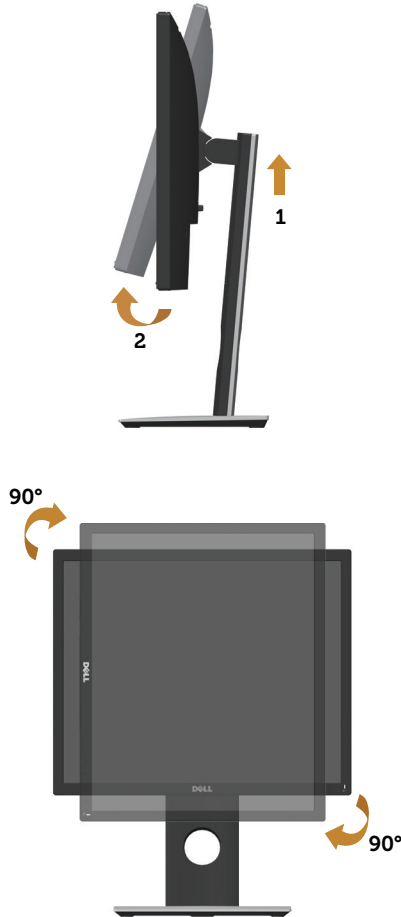

 **NOTA:** Para utilizar la función de rotación de la pantalla (vista horizontal en contraposición a la vista vertical) con el equipo de Dell, necesita un controlador de gráficos actualizado, que no se incluye con este monitor. Para descargar el controlador de gráficos, vaya a www.dell.com/support y consulte la sección **Descargar** para obtener las actualizaciones más recientes de los **controladores de vídeo**.

 **NOTA:** En Modo de vista vertical, puede experimentar una degradación de rendimiento en aplicaciones que exijan una gran capacidad gráfica (juegos 3D, etc.).

Solucionar problemas

⚠ ADVERTENCIA: Antes de iniciar cualquiera de los procedimientos de esta sección, siga las [Instrucciones de seguridad](#).

Comprobación automática

El monitor le proporciona una función de comprobación automática que verifica que el monitor funciona adecuadamente. Si el monitor y su PC están conectados correctamente, pero la pantalla del monitor permanece oscura, ejecute la comprobación automática del monitor llevando a cabo los pasos siguientes:

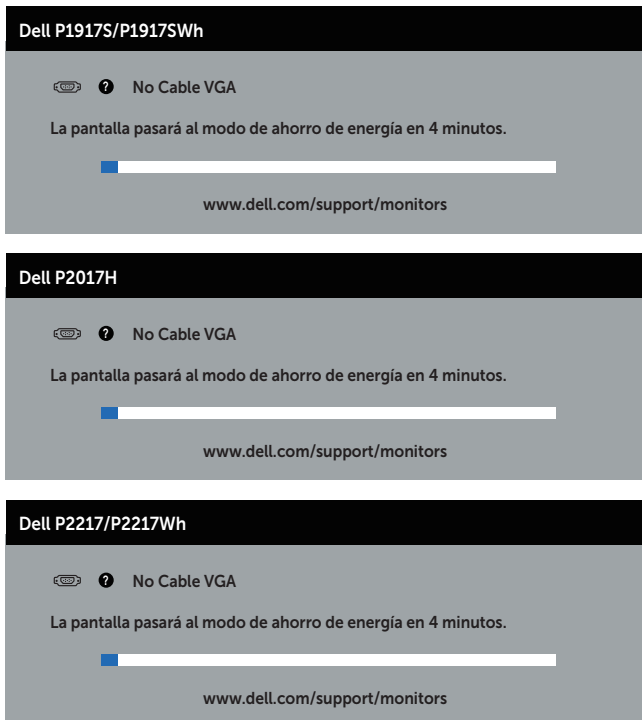

1. Apague tanto su PC como el monitor.
2. Desconecte todos los cables de vídeo del monitor. De esta forma, el equipo no se verá implicado.
3. Encienda el monitor.

Si el monitor funciona correctamente, detecta que no hay señal y aparece uno de los siguientes mensajes. En el modo de comprobación automática, el LED de alimentación permanece iluminado en color blanco.





Dell P1917S/P1917SWh



  No Cable HDMI

La pantalla pasará al modo de ahorro de energía en 4 minutos.



www.dell.com/support/monitors

Dell P2017H

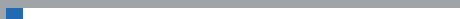

  No Cable HDMI

La pantalla pasará al modo de ahorro de energía en 4 minutos.



www.dell.com/support/monitors

Dell P2217/P2217Wh

  No Cable HDMI



La pantalla pasará al modo de ahorro de energía en 4 minutos.



www.dell.com/support/monitors



Dell P1917S/P1917SWh



  No Cable DP

La pantalla pasará al modo de ahorro de energía en 4 minutos.



www.dell.com/support/monitors

Dell P2017H

  No Cable DP

La pantalla pasará al modo de ahorro de energía en 4 minutos.



www.dell.com/support/monitors

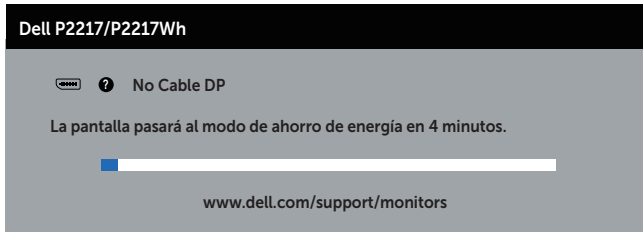

NOTA: Este cuadro también aparece durante el funcionamiento normal del sistema en el caso de que el cable de vídeo se desconecte o sufra algún tipo de daño.

4. Apague el monitor y vuelva a conectar el cable de vídeo; encienda tanto su PC como el monitor.

Si el monitor permanece oscuro después de volver a conectar los cables, compruebe el controlador de vídeo y el equipo.

Diagnósticos integrados

El monitor cuenta con una herramienta de diagnósticos integrados que ayuda a determinar si cualquier anomalía de la pantalla que está experimentando es un problema inherente al monitor o a su PC y tarjeta de vídeo.

 **NOTA:** Los diagnósticos integrados solo se pueden ejecutar cuando el cable de vídeo esté desconectado y el monitor se encuentre en el modo de *comprobación automática*.

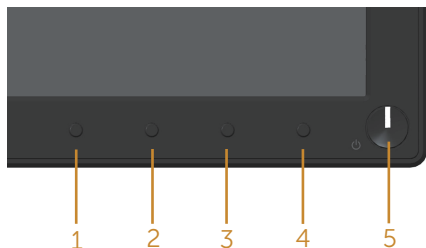

Para ejecutar los diagnósticos integrados:

1. Asegúrese de que la pantalla está limpia, es decir, no tiene partículas de polvo en su superficie.
2. Desconecte los cables de vídeo de la parte posterior de su PC o monitor. A continuación, el monitor entrará en el modo de comprobación automática.
3. Mantenga presionado el Botón 1 durante 5 segundos. Aparecerá una pantalla gris.
4. Inspeccione atentamente la pantalla para comprobar si tiene anomalías.
5. Presione de nuevo el Botón 1 situado en el panel frontal. El color de la pantalla cambiará a rojo.
6. Inspeccione la pantalla para comprobar si tiene anomalías.
7. Repita los pasos 5 y 6 para inspeccionar la visualización en las pantallas verde, azul, negra, blanca y texto.

La comprobación finaliza cuando aparezca la pantalla de texto. Para salir, presione de nuevo el Botón 1.

Si no detecta ninguna anomalía en la pantalla con la herramienta de diagnósticos integrados, el monitor funciona correctamente. Compruebe la tarjeta de vídeo y su PC.

Problemas comunes

La tabla siguiente incluye información general sobre problemas comunes del monitor que puede encontrar y las posibles soluciones:

Síntomas comunes	Soluciones posibles
No hay vídeo/ alimentación LED apagado	<ul style="list-style-type: none">• Asegúrese de que el cable de vídeo que conecta el monitor y su PC esté conectado de forma correcta y segura.• Utilizando otro equipo eléctrico, compruebe que la toma de corriente eléctrica funciona correctamente.• Asegúrese de que se selecciona la fuente de entrada correcta a través del menú Fuente entrada.
No hay vídeo/ alimentación LED encendido	<ul style="list-style-type: none">• Aumente los controles de brillo y contraste mediante el menú OSD.• Ejecute la comprobación de la función de comprobación automática.• Compruebe que no haya contactos doblados ni rotos en el conector del cable de vídeo.• Ejecute los diagnósticos integrados.• Asegúrese de que se selecciona la fuente de entrada correcta a través del menú Fuente entrada.
Enfoque de baja calidad	<ul style="list-style-type: none">• Elimine los alargadores de vídeo.• Restablezca la configuración de fábrica del monitor (Restablecer).• Cambie la resolución de vídeo a la relación de aspecto correcta.
Vídeo tembloroso o borroso	<ul style="list-style-type: none">• Restablezca la configuración de fábrica del monitor (Restablecer).• Compruebe que no haya factores ambientales que puedan influir.• Cambie de ubicación el monitor y pruébelo en otra sala.
Píxeles desaparecidos	<ul style="list-style-type: none">• Apague y vuelva a encender la unidad.• Un píxel permanentemente apagado es un defecto natural que puede darse en la tecnología LCD.• Para obtener más información acerca de la política de calidad y píxeles del monitor Dell, consulte el sitio de soporte técnico de Dell en: www.dell.com/support/monitors.
Píxeles bloqueados	<ul style="list-style-type: none">• Apague y vuelva a encender la unidad.• Un píxel permanentemente apagado es un defecto natural que puede darse en la tecnología LCD.• Para obtener más información acerca de la política de calidad y píxeles del monitor Dell, consulte el sitio de soporte técnico de Dell en: www.dell.com/support/monitors.
Problemas con el brillo	<ul style="list-style-type: none">• Restablezca la configuración de fábrica del monitor (Restablecer).• Ajuste los controles de brillo y contraste mediante el menú OSD.
Distorción geométrica	<ul style="list-style-type: none">• Restablezca la configuración de fábrica del monitor (Restablecer).• Ajuste los controles horizontal y vertical mediante el menú OSD.

Líneas horizontales y verticales	<ul style="list-style-type: none"> • Restablezca la configuración de fábrica del monitor (Restablecer). • Realice la comprobación de la función de comprobación automática y verifique si estas líneas también están en el modo de comprobación automática. • Compruebe que no haya contactos doblados ni rotos en el conector del cable de vídeo. • Ejecute los diagnósticos integrados.
Problemas de sincronización	<ul style="list-style-type: none"> • Restablezca la configuración de fábrica del monitor (Restablecer). • Ejecute la comprobación de la función de comprobación automática para determinar si la pantalla movida también aparece en el modo de comprobación automática. • Compruebe que no haya contactos doblados ni rotos en el conector del cable de vídeo. • Reinicie su PC en el <i>modo seguro</i>.
Problemas relacionados con la seguridad	<ul style="list-style-type: none"> • No realice ninguno de los pasos incluidos en la sección de solución de problemas. • Póngase en contacto con Dell inmediatamente.
Problemas intermitentes	<ul style="list-style-type: none"> • Asegúrese de que el cable de vídeo que conecta el monitor y su PC esté conectado de forma correcta y segura. • Restablezca la configuración de fábrica del monitor (Restablecer). • Ejecute la comprobación de la función de comprobación automática para determinar si este problema intermitente también ocurre en el modo de comprobación automática.
Ausencia de color	<ul style="list-style-type: none"> • Ejecute la comprobación de la función de comprobación automática. • Asegúrese de que el cable de vídeo que conecta el monitor y su PC esté conectado de forma correcta y segura. • Compruebe que no haya contactos doblados ni rotos en el conector del cable de vídeo.
Color incorrecto	<ul style="list-style-type: none"> • Cambie el modo de configuración de color en el menú OSD Configuración de color a Gráficos o Vídeo dependiendo de la aplicación. • Pruebe con opciones diferentes de Modos predefinidos en el menú OSD Configuración de color. Ajuste el valor R/G/B en Color personal en Configuración del color del menú OSD. • Cambie el Formato color entrada a RGB o YPbPr en la Configuración de color OSD. • Ejecute los diagnósticos integrados.
Retención de imagen provocada por dejar una imagen estática en el monitor durante un prolongado período de tiempo	<ul style="list-style-type: none"> • Utilice la función de administración de energía para apagar el monitor siempre que no se utilice (para obtener más información, consulte Modos de administración de energía). • De forma alternativa, utilice un protector de pantalla que cambie dinámicamente.
Efecto fantasma o exceso de vídeo	<ul style="list-style-type: none"> • Cambie el elemento Tiempo de respuesta del menú OSD Pantalla a Rápido o Normal dependiendo de la aplicación y uso.

Problemas específicos del producto

Síntomas específicos	Soluciones posibles
La imagen de la pantalla es demasiado pequeña	<ul style="list-style-type: none">• Compruebe la configuración Relación de aspecto en el menú OSD Configuración de pantalla.• Restablezca la configuración de fábrica del monitor (Restablecer).
No se puede ajustar el monitor mediante los botones del panel lateral	<ul style="list-style-type: none">• Apague el monitor, desenchufe el cable de alimentación, vuelva enchufarlo y, por último, encienda el monitor.• Compruebe si el menú OSD está bloqueado. Si lo está, presione sin soltar el botón situado encima del botón de alimentación durante 6 segundos para desbloquearlo. (Para obtener más información, consulte la opción Bloquear).
No hay señal de entrada cuando se presionan los controles de usuario	<ul style="list-style-type: none">• Compruebe la fuente de señal. Asegúrese de que su PC no se encuentra en el modo de espera o suspensión moviendo el ratón o presionando cualquier tecla del teclado.• Compruebe si el cable de vídeo está correctamente conectado. Si es necesario, desconecte el cable de vídeo y vuelva conectarlo.• Reinicie el equipo o el reproductor de vídeo.
La imagen no ocupa toda la pantalla	<ul style="list-style-type: none">• Debido a los diferentes formatos de vídeo (relación de aspecto) de los DVD, el monitor puede mostrarse a pantalla completa.• Ejecute los diagnósticos integrados.

Problemas específicos de la interfaz Bus de serie universal (USB)

Síntomas específicos	Soluciones posibles
La interfaz USB no funciona	<ul style="list-style-type: none">• Compruebe que su monitor está encendido.• Vuelva conectar el cable de carga a su PC.• Vuelva a conectar los periféricos USB (conector de descarga).• Apague y vuelva a encender el monitor.• Reinicie el ordenador.• Algunos dispositivos USB, como las unidades de disco duro portátiles externas, requieren más corriente eléctrica; conecte el dispositivo directamente al sistema de su PC.
La interfaz USB 3.0 de velocidad extra es lenta	<ul style="list-style-type: none">• Compruebe que el equipo es compatible con USB 3.0.• Algunos equipos tienen puertos USB 3.0, USB 2.0 y USB 1.1. Asegúrese de que utiliza el puerto USB correcto.• Asegúrese de que utiliza el puerto USB correcto.• Vuelva conectar el cable de carga a su PC.• Vuelva a conectar los periféricos USB (conector de descarga).• Reinicie el ordenador.
Los periféricos USB dejan de funcionar cuando se enchufe un dispositivo USB 3.0	<ul style="list-style-type: none">• Aumente la distancia entre los periféricos USB 3.0 y el receptor USB inalámbrico.• Coloque el receptor USB inalámbrico tan cerca de los periféricos inalámbricos como sea posible.• Utilice un cable alargador USB para ubicar el receptor USB inalámbrico tan lejos como sea posible del puerto USB 3.0.

Apéndice

ADVERTENCIA: Instrucciones de seguridad



ADVERTENCIA: La utilización de los controles, ajustes o procedimientos de forma diferente a como se especifica en esta documentación puede producir descargas eléctricas y/o representar un peligro mecánico para los componentes.

Para más información sobre las instrucciones de seguridad, consulte la *Información de seguridad, medioambiental y normativas*.

Avisos FCC (solo para EE. UU.) y otra información sobre normativas

Para obtener detalles acerca de los avisos FCC y otra información sobre normativas, consulte el sitio web sobre el cumplimiento de normativas en www.dell.com/regulatory_compliance.

Contactar con Dell

Para ponerse en contacto con Dell en referencia a ventas, asistencia técnica o servicio de atención al cliente:

1. Vaya a www.dell.com/contactdell.
2. Compruebe su país o región en el menú desplegable **Elija un país o región** situado en la parte inferior de la página.
3. Seleccione el servicio o enlace de soporte adecuado en función de sus necesidades o elija el método de contacto con Dell que le resulte conveniente para usted. Dell ofrece distintas opciones de asistencia en línea y por teléfono. Su disponibilidad varía en función del país y el producto, y algunos servicios podrían no estar disponibles en su zona.



NOTA: Si no tiene una conexión activa a Internet, puede encontrar información de contacto en su recibo de compra, factura de transporte, factura o catálogo de productos de Dell.